

NI-1728 日光 智慧掃地機器人

Smart Robot Sweeper

使用說明書 USE MANUAL

感謝您購買本產品，使用前請仔細閱讀說明書內容

目錄

注意事項	1
裝箱清單	2
產品結構介紹	3
產品參數	4
主機面板介紹	5
遙控器介紹	6
操作指南	7-9
回充座介紹	10
充電方法	11
虛擬牆的使用方法(選購商品)	12-13
清潔和保養	14-18
常見故障和處理方法	19

注意事項

關於使用說明書

使用智慧掃地機之前，請遵循以下基本的安全防範措施

- 仔細閱讀使用指南的所有內容，按照使用指南的操作步驟操作產品。
- 不要用潮濕的手接觸電源插頭。
- 長時間不使用充電座，請將電源插頭拔離插座。
- 請用乾燥的棉布清理插頭上的灰塵。
- 除本公司指定的維修技術人員外，任何人不得拆卸、維修或改造本產品，否則可能導致起火、電擊或人身傷害。
- 為了智慧掃地機能正常的自動充電，請經常用乾布擦拭機器底部的充電接觸片和充電座上的接觸片，防止灰塵覆蓋而導致接觸不良。
- 充電座儘量安排在房間開闊的地方，在充電座前方3米左右、0.5米以內的範圍內不能有障礙物或凹陷區域，否則可能會影響到掃地機的正常使用。
- 本機必須使用隨機配套的充電座，使用的電源必須和充電座的要求相符，不可使用其他任何充電座和電池，以免造成損壞。
- 為了延長電池的使用壽命，第一次使用需充電8-9小時，電池有2-3次完全充電的週期後，才能達到最佳效果。
- 若長時間不使用智慧掃地機，請將電池充滿電，然後取出電池放於陰涼的地方，要保持智慧掃地機底部乾爽。
- 請將電池充滿電，再次使用時，需充電8小時，才能達到電池的最佳使用狀態。

關於機器的使用範圍

不能用於清掃以下地面：

- 廁所、浴室及廚房。
- 樓梯。
- 帶有瓦斯爐、明火的地方。

以下情況絕對禁止使用

- 未熄滅的煙灰、燃燒的煙頭或火柴（可能導致火災）。
- 易燃易爆的液體，如洗滌劑、煤油、汽油、油漆、酒精、香水、地毯清潔溶液、地板清潔溶液等（內部潮濕或進水可能導致機器短路）。

在使用和儲存機器時，請勿靠近烘箱、壁爐等熱源（將使機器外殼發生變形和老化）。

不要浸濕機身，否則可能因機器短路而使機器損壞。

請合理處理本產品的舊電池，請不要隨意丟棄。

裝箱清單

親愛的用戶，非常感謝您使用本公司生產的智慧掃地機，他是一款高科技智慧化全自動掃地機，即使您不在家，它也能清掃房間，給您一個健康舒適的家居環境。

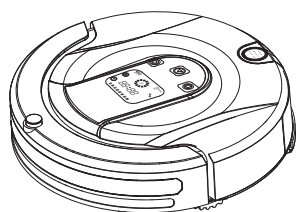

主機

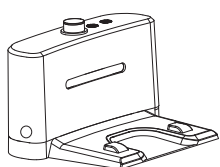

充電座

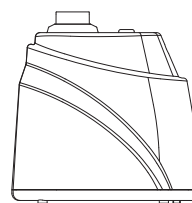

虛擬牆
(選購商品)

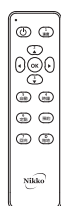

遙控器



過濾網2個
(集塵盒上1塊
另配送1塊)



清潔毛刷



機器毛刷4個
(機器上裝2個
另配送2個)

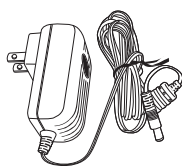

電源變壓器

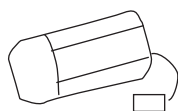

可充電電池組
(安裝在主機內)

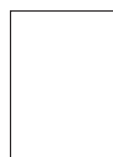

說明書



保證卡

! 用戶不要自行拆機維修，應由專業人士或送維修中心維修，否則易發生危險。

產品結構介紹

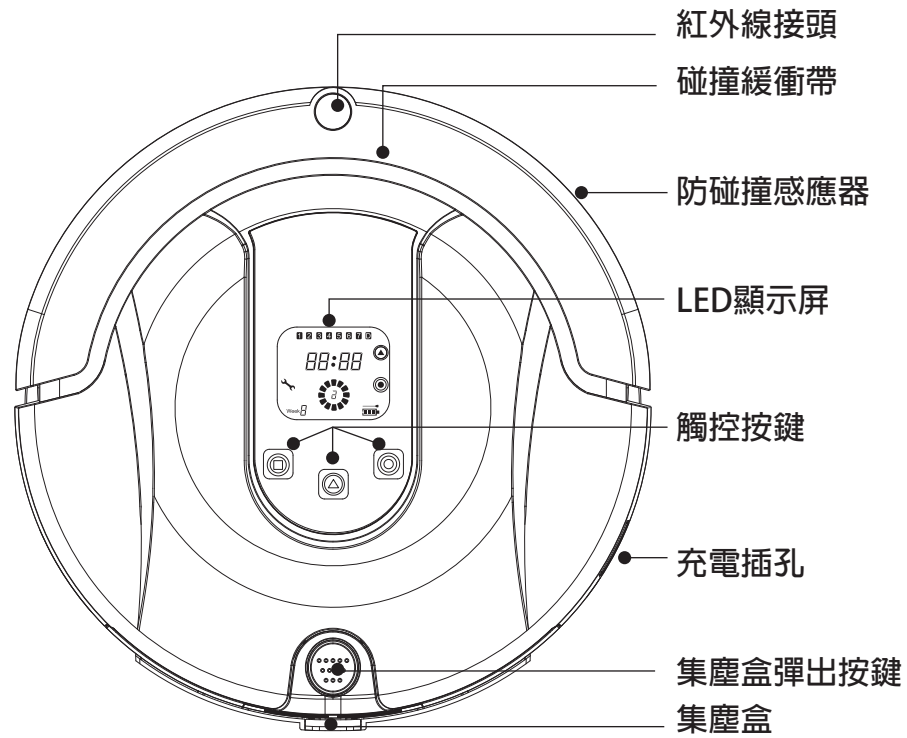

機器正面

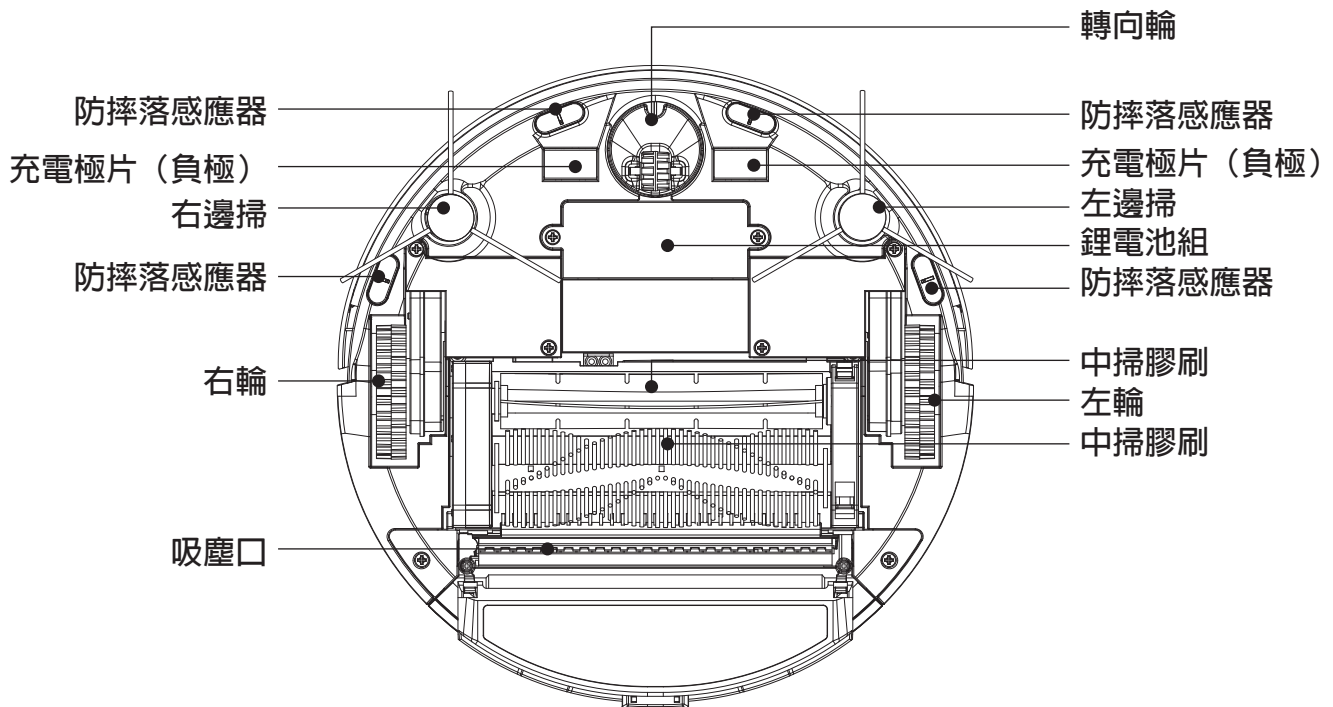

機器背面

產品參數

電壓：14.8V

功率：22W

噪音：<60dB

直徑：32cm

高度：9.0cm

電池容量：2000mAh

電池壽命：1000次

單次運行時間：90-120min

遙控範圍：> 10m

首次充電時間：8h

正常充電時間：3-4h

集塵盒容量：370ml

機器適用範圍

本產品主要用於家庭住宅、飯店、小型辦公室的清潔工作，對於各種短毛地毯(長毛地毯不適用)、木質地板、硬質地板及瓷磚等均有很好的清潔效果。



磁磚地板



木地板

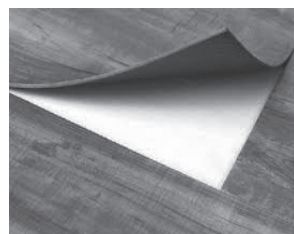

塑膠地板



地毯

主機面板介紹

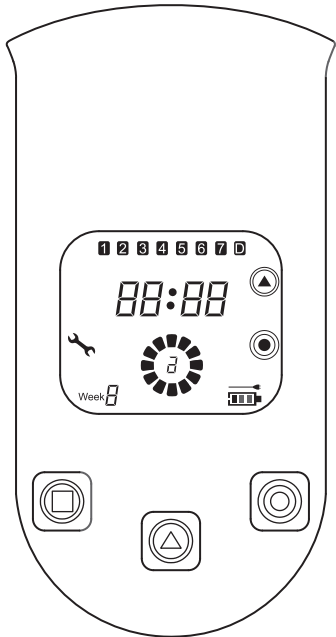

菜單顯示	1 2 3 4 5 6 7 0	預約天數設定顯示
		輪子轉動速度顯示
		自動清掃顯示
		定點清掃顯示
	Week	當前星期顯示
		故障維修顯示
		充電/電量顯示
	88:88	時間/故障碼顯示
按鍵		自動清掃按鍵
		定點清掃按鍵
		靜音拖地(需搭配選購拖地配件組)

顯示介面的功能訊息

使用前確認智慧掃地機的電池安裝正確，並有足夠的電量，打開電源開關，蜂鳴器鳴響一聲，顯示屏顯示如下訊息：

- Week 根據日期自動顯示每星期中當前星期時間。
- 出現故障時顯示，同時 88:88 顯示故障代碼用E001~E034表示。
- 電池顯示，滿三格電量充足，反之電量減少。
- 表示正在充電，圖標閃動時表示電池沒充滿，不閃時表示電量已充足。
- 88:88 可顯示預約時間，當天即時時間，故障代碼。
- 運行時輪子轉動速度，運行1速度時輪子轉動慢，運行2速度時輪子轉動快。
- 靜音拖地模式。
- 自動清掃模式。
- 定點清掃模式。

下述顯示功能只能在遙控器上進行選擇和設置

- 1 2 3 4 5 6 7 0 圖標顯示每周的預約和設定的時間。
- 88:88 圖標顯示預約和設定的時間。
- 顯示調整輪子速度。
- Week 顯示當前星期。

遙控器介紹

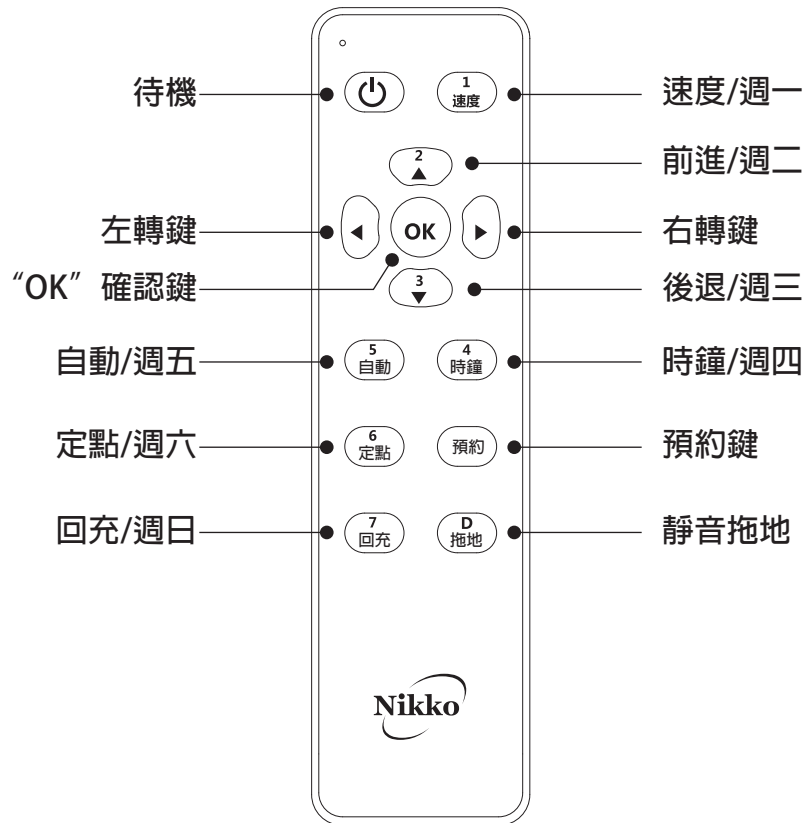

智慧掃地機在出廠時已經與遙控器進行配對，如果在使用時遙控器失靈，請按以下方法重新配對：

1. 確認電源開關處於關閉狀態。
2. 長按住遙控器的“OK”鍵不鬆開，此時遙控器指示燈處於持續閃爍狀態。
3. 將電源開關打開，主機通電，螢幕亮起。
4. 此時會聽到主機連續發出“滴”聲鳴響兩次，表示機器配對成功，此時鬆開遙控器“OK”鍵，完成對碼。

備註：如果聽不到主機連續發出“滴”聲鳴響兩次，說明配對失敗，請重複上述過程。

操作指南

1、開機

打開機器右側的電源開關（右圖），主機顯示屏亮，表示電源已經打開，機器處於待機狀態。

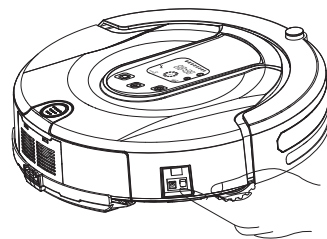

2、選擇清潔模式

開機後，選擇好清潔模式，機器就可以開始工作了。選擇清潔模式的操作方法如下：

（1）定點清掃模式：開機後，點按主機顯示屏上的“◎”按鍵，定點清掃模式開啟，機器將在方圓1公尺的範圍內清掃約3分鐘，然後自動停止。這種清掃模式，主要針對小範圍的清潔。

（2）自動清掃模式：開機後，點按主機顯示屏上的“⊕”按鍵，或按下遙控器上的“自動”按鍵，自動清掃模式開啟，機器將一直工作到電量耗完為止。這種清掃模式，主要針對大範圍的清潔。

（3）清掃模式切換：如果機器正按定點清掃模式工作，用戶希望切換到自動清掃模式，則點按遙控器上的“自動”按鍵一次或點按主機顯示屏上的“⊕”兩次，清掃模式就從定點清掃切切換到了自動清掃模式。如果機器正按自動清掃模式工作，用戶希望切換到定點清掃模式，則點按主機顯示屏上的“◎”兩次，清掃模式就從自動清掃切切換到了定點清掃模式。

3、調整機器行走方向

機器在清潔過程中，用戶可以通過點按遙控器上的四個方向鍵“▲ ▼ ◀ ▶”來調整機器的行走方向。

（1）點按一次向左鍵“◀”，機器向左旋轉約22.5度的角度後，繼續按自動清掃模式工作。連續點按四次向左鍵“◀”，機器向左旋轉約90度後，繼續按自動清掃模式工作。若按住向左鍵“◀”不放，機器將在原地逆時針旋轉。

（2）點按一次向右鍵“▶”，機器向右旋轉約22.5度的角度後，繼續按自動清掃模式工作。連續點按四次向右鍵“▶”，機器向右旋轉約90度後，繼續按自動清掃模式工作。若按住向右鍵“▶”不放，機器將在原地順時針旋轉。

（3）按住向前鍵“▲”不放，機器將一直往前走。鬆開向前鍵“▲”後，機器將停止前進，按自動清掃模式工作。

（4）按住向後鍵“▼”不放，機器將一直往後退。鬆開向後鍵“▼”後，機器將停止後退，按自動清掃模式工作。

4、調整機器行走速度

機器開始工作後，行走速度分“快速1”和“慢速2”兩檔，點按遙控器上的“速度”按鍵，可以在“快速”和“慢速”兩檔之間切換機器的行走速度。

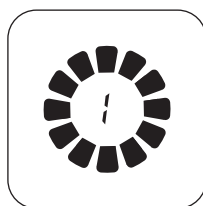
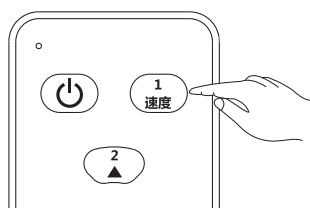

快速

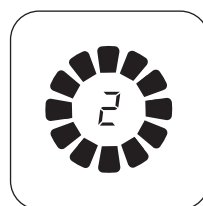

慢速

操作指南

5、D方式清掃（滿電自動清掃）

選擇“D方式清潔”，可以讓機器充完電後，自動離開回座，繼續開始清潔工作。具體操作方法如下：

讓機器處於開機狀態。點按遙控器上的“預約”按鍵，再點按遙控器上的“D方式清潔”按鍵，主機顯示屏上的“D方式清潔”圖標閃爍。點按遙控器上的“OK”鍵，“D方式清潔”圖標變亮且不再閃爍，“D方式清潔”設置完畢。如果要取消“D方式清潔”，則點按遙控器上的“拖地/D”按鍵，主機顯示屏上的“D方式清潔”圖標閃爍，點按遙控器上的“OK”鍵，“D方式清潔”圖標變暗且不再閃爍，“D方式清潔”取消。



6、預約清掃設置

通過“預約清掃”功能，可以讓機器在任意一個指定的時間開始工作。具體操作方法如下：

(1) 調整時鐘：將機器顯示的時間調整到當前時間。假如機器顯示的時間是星期三上午10:00，而當前時間是星期五下午13:30，說明機器顯示的時間有錯誤，需要糾正。

第一步，調整星期：讓機器處於開機狀態，點按遙控器上的“時鐘/4”按鍵，主機顯示屏上的星期圖標“**Week 3**”開始閃爍。然後點按遙控器上的“自動/週五”按鍵，最後點按遙控器上的“OK”鍵，星期調整完畢。

第二步，調整時間：讓機器處於開機狀態，點按遙控器上的“時鐘/4”按鍵，主機顯示屏上的星期圖標“**Week 5**”開始閃爍。再點按遙控器上的向右鍵“➤”，主機顯示屏上的小時數“**10:00**”開始閃爍，點按遙控器的向上鍵“▲”3次，則小時數就從10調整到13，然後再點按遙控器上的向右鍵“➤”，主機顯示屏上的分鐘數“**00:00**”開始閃爍，點按遙控器上的向上鍵“▲”30次，則分鐘數就從00調整到30了。再點按遙控器上的“OK”鍵，時間調整完畢。星期和時間都調整好之後，時鐘也就調整好了，從原來的星期三上午10:00調整到當前的星期五下午13:30。



(2) 設定預定時間：設定機器開始工作的時間，即要求機器在星期幾的幾點開始清潔工作。

第一步、設定星期：

讓機器處於開機狀態，點按遙控器上的“預約”按鍵，再點按遙控器上的“1/速度”按鍵，主機顯示屏上的預約圖標“**1 2 3 4 5 6 7 D**”中的數字“1”開始閃爍，點按“OK”鍵，數字“1”變亮且不再閃爍，則星期一就預約好了，機器在每周的星期一就會自動開始工作。

操作指南

如果要取消此次設定，點按遙控器上的“預約”按鍵，主機顯示屏上的預約圖標“1 2 3 4 5 6 7 D”，中的數字“1”開始閃爍，點按遙控器上的“1/▼”按鍵，預約圖標“1 2 3 4 5 6 7 D”中的數字“1”變暗，再點按“OK”鍵，就取消了對星期一的清掃預約。

備註：一週7天，用戶都可以按以上方法設定或取消對任何一天的清掃預約。

第二步，設定時間。讓機器處於開機狀態，點按遙控器上的“預約”按鈕，主機顯示屏上的星期數開始閃爍。再點按遙控器上的向右鍵“▶”，主機顯示屏上的小時數開始閃爍。這個小時數是上次設定的預約時間，假如是13。這次你希望機器是10點就開始工作，則點按遙控器上的向下鍵“▼”3次，則小時數就從13調整到了10。再點按遙控器上的向右鍵“▶”，主機顯示屏上的分鐘數開始閃爍。這個分鐘數也是上次設定的預約時間，假如是30。這次你希望機器是10：10分開始工作，則點按遙控器上的向下鍵“▼”20次，則分鐘路就從30調整到了10。最後點按“OK”鍵，時間就設定好了，表示機器在10：10這個時間會自動開始工作。

提示：在設置預約過程中，如果預約設置錯誤或想停止預約操作，可以按“⏻”鍵刪除預約數據返回原設置狀態，長按“⏻”5秒以上，可以刪除所有設定和記憶，恢復出場前的初始狀態。

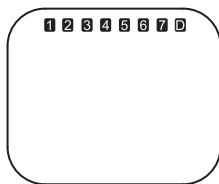

預約星期設置



預約時間設置

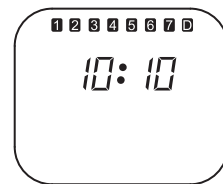

完成設置

第三步，設置預約清掃持續時間，機器在預約清掃時間開始工作後持續工作時間的設置，讓機器處於開機狀態，點按遙控器上的預約按鍵，主機顯示屏上的星期數開始閃爍。再點按遙控器上的向右鍵“▶”，主機顯示屏上的小時數開始閃爍，再點按遙控器上的右鍵，主機屏上的分鐘數開始閃爍，這個分鐘數是上次設定的時間，假如是10。這次你希望機器10：10分開始工作1個小時。如果需要調整，則按向上鍵“▲”，則分鐘數從10調到11。分鐘數上“--:01”，表示持續工作1小時，“--:02”，表示持續工作2小時，除去“1.2”以外的其他數字“0,3,4,5,6,7,8,9”表示持續工作至電量耗盡（3小時左右）。

回充座介紹

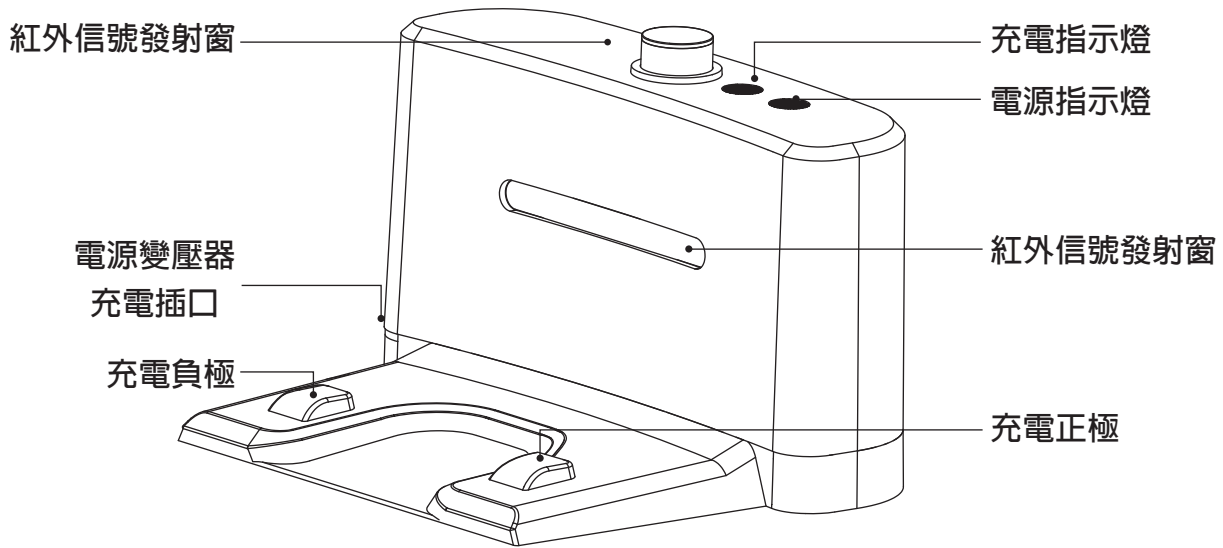

回充座使用方法與功能狀態

電源指示燈	回充座插上電源，電源指示燈亮，反之熄滅。
充電指示燈	當回充座與主機連接充電時，指示燈閃爍。
信號發射	發射信號是用於引導主機返回回充座進行充電的唯一路徑，發射信號處應長期保持清潔乾淨，不要再上面遮蓋物品，以免影響信號效果。
充電正負電極	此電極與主機電極為接觸式連接充電，使用時不能有異物遮擋，要保持乾淨，否則影響連接充電。
電源變壓器 充電插孔	電源變壓器輸出端 DC 19V 的連接插孔。充電基座是主機和電源變壓器充電時的中轉加油站，因此使用回充座時必須靠在牆邊上，同時電源變壓連接線，不要放在回充座兩邊，以免智慧掃地機在清掃時發生碰撞、纏繞影響使用。

充電圖示說明

開始充電時，圖標每一格閃動，隨著電量增加，第一格、第三格在閃動，表示正在充電，閃動停止表示充電完成（見下圖）。

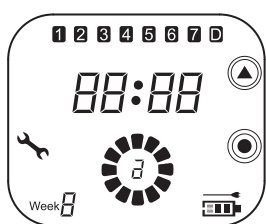

剛開始充電時

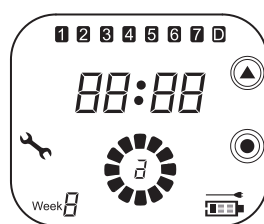

充電中

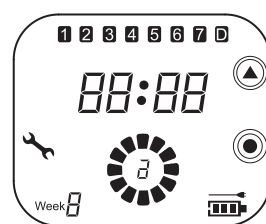

充電完成

充電方法

回充座使用安裝與充電

- 將回充座牢固安裝在平坦的地面，且緊緊背靠垂直於地面的牆面。
- 回充座前方3公尺、左右0.5公尺以上的範圍內不能有障礙物或凹陷區域。
- 如果回充座上的紅外線信號發射窗覆蓋，智慧掃地機將無法搜尋到回充座自動充電。
- 將電源變壓器的輸出端子連接到回充座的充電插孔上。（見右圖2）
- 請整理好回充座的電源線，如圖2所示，勿將電源線置於地面，否則會影響智慧掃地機自動回充。



圖1

⚠ 高壓危險，小心觸電

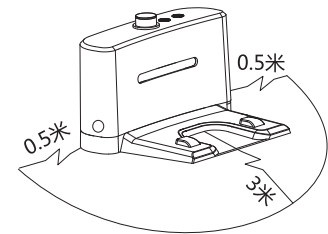

圖2

人工充電

您可以採用以下幾種方式對智能掃地機進行充電：

- **充電方式一：**
使用電源變壓器直接對智慧掃地機充電，直接充電是將電源變壓器的輸出端子與主機充電插孔連接。（見圖3）
- **充電方式二：**
使用回充座。將電源變壓器和回充座連接好，使用智慧掃地機緊靠回充，讓智慧掃地機的充電極片與回充座上的充電極片接觸良好。（見圖4）
- **充電方式三：**
按遙控器上自動回充功能鍵，智慧掃地機在有效範圍自動搜尋回充座充電。（見圖5）
- **註：**當智慧掃地機在搜尋回充座時，按主機面板的任意鍵或按遙控器上的自動回充鍵，智慧掃地機立即停止搜尋回充座。

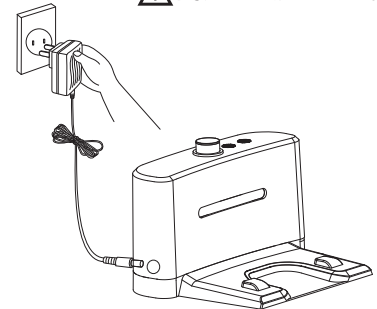

圖3



圖4

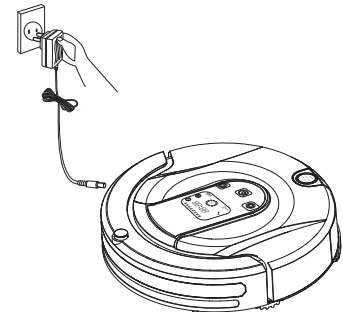

圖5

自動充電

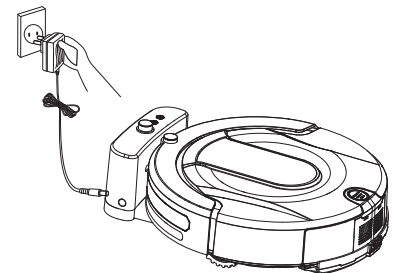
- 智慧掃地機在清掃期間，當電池電量不足時，將自動搜尋回充座充電。
- 智慧掃地機在搜尋回充座時遇到障礙物及電池電量減少、且受到複雜環境的影響，有可能導致智慧掃地機找回充座失敗，因此，回充座盡量放在開闊的地方。
- 智慧掃地機在剛完成清掃時，電池的溫度一般比較高，此時接著充電，充滿電的時間將會延長。

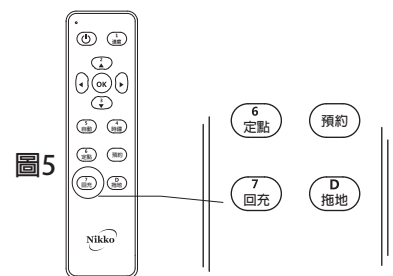
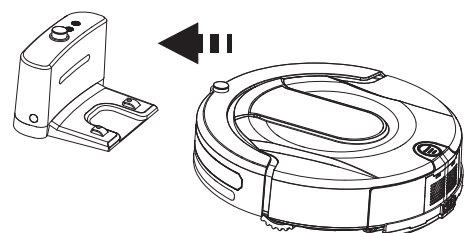

虛擬牆使用方法與功能狀態(選購配件)

虛擬牆功能概述

虛擬牆是智慧掃地機的一個附屬功能組件，通過發送特殊的紅外信號，封鎖特定的區域，禁止智慧掃地機進入不需要清潔的區域或者比較危險的區域，由於這種作用的效果類似牆面阻擋的作用，因此稱為虛擬牆。

虛擬牆外觀及顯示控制面板

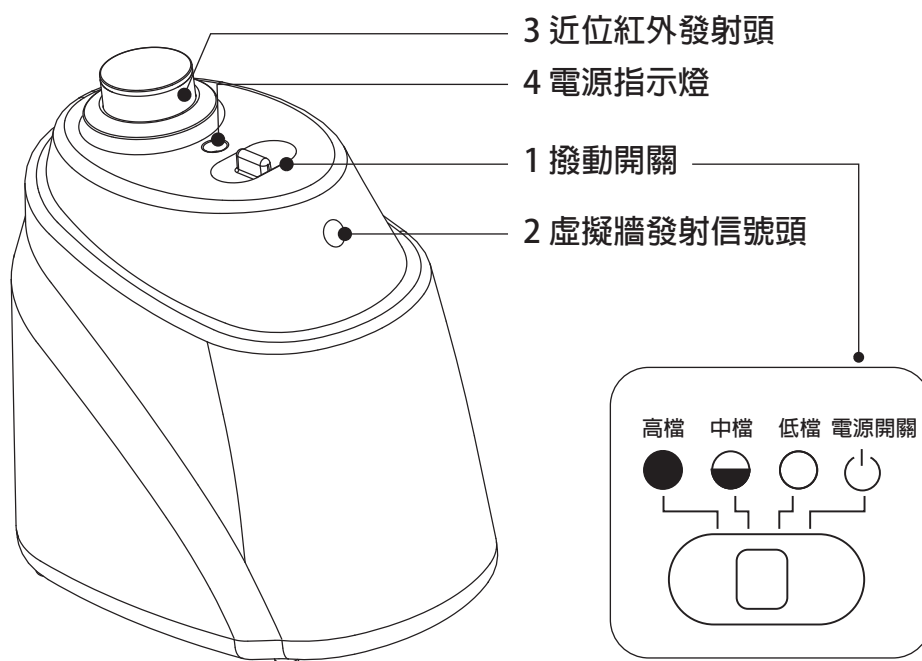

1	<input type="checkbox"/> 撥動開關	反覆撥動 <input type="checkbox"/> 可轉換此功能電源開關、低檔、中檔、高檔。
	<input type="checkbox"/> 電源開關	撥動 <input type="checkbox"/> 桿至電源切斷位置時表示電源已切斷。
	<input type="radio"/> 低檔	撥動 <input type="checkbox"/> 桿至電源切斷，電源打開，可根據虛擬牆控制的範圍選擇3公尺以內的距離。
	<input type="radio"/> 中檔	撥動 <input type="checkbox"/> 桿至電源切斷，電源打開，可根據虛擬牆控制的範圍選擇5公尺以內的距離。
	<input type="radio"/> 中檔	撥動 <input type="checkbox"/> 桿至電源切斷，電源打開，可根據虛擬牆控制的範圍選擇7公尺以內的距離。
2	虛擬牆信號發射頭	此處發射紅外信號形成虛擬牆。
3	近位紅外發射頭	近位紅外發射頭髮射的紅外信號，讓智慧掃地機留在虛擬牆大於0.5公尺範圍外運行，而不碰撞虛擬牆。
4	電源指示燈	當撥動 <input type="checkbox"/> 至 <input type="radio"/> 低檔、 <input type="radio"/> 中檔、 <input type="radio"/> 高檔時，智慧掃地機正常工作，指示燈每8秒間隔閃亮一次，直到電量不足停止工作閃亮。

虛擬牆使用方法與功能狀態(選購配件)

虛擬牆的安裝方法

- 使用前，打開虛擬牆電池安裝盒的底板，確認電池正負極，將2節5#電池按正負極裝在電池盒內，注意極性不能出錯，否則虛擬牆不能工作或導致損壞引發意外。
- 電池耗電時間長短與選用發射距離和使用時間有關，為了節省電池放電量，盡量選擇合適發射距離，減小發射功率，在不使用虛擬牆時，關閉電源。
- 虛擬牆一般放置在樓梯口或者房間的門口，或者放置在需要的地方。
- 使用時，確保虛擬牆和智慧掃地機放置在同一平面上，虛擬牆封鎖的區域盡量不要有遮擋物，以免阻隔效果不好。
- 在實際使用中，虛擬牆的發射距離會受到環境影響，智慧掃地機運動的影響，電池電量的影響而有所差異。
- 虛擬牆安裝時與回充座的距離應大於0.5公尺以上，否則會有干擾現象。
- 使用時不要把紅外線發射頭對準人的眼睛。

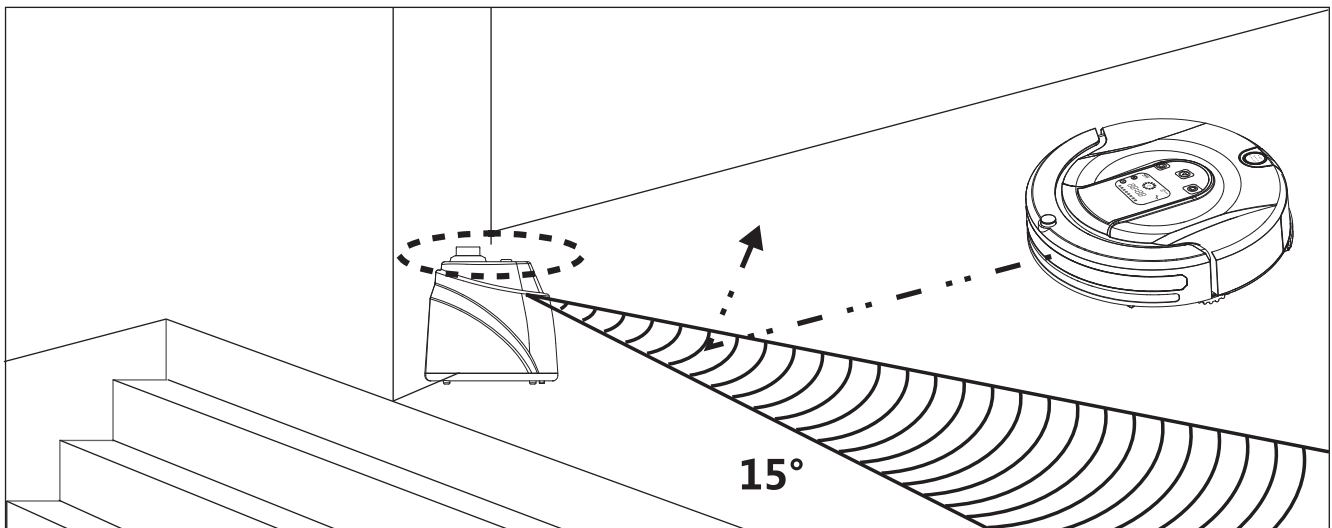

清潔和保養

集塵盒的清潔與保養

• 集塵盒的裝卸

1. 用手按下集塵盒上面的按鍵，把集塵盒向後面抽出來。（見下圖）

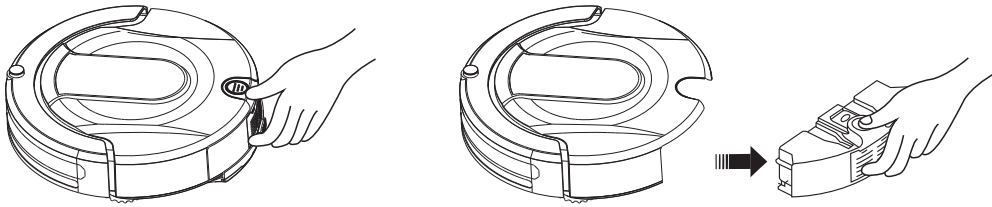

2. 用手按下集塵盒上的灰色小按鈕，集塵盒會自動彈出。（見下圖）

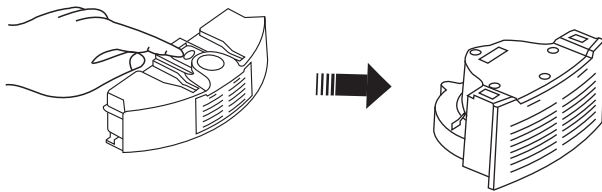

3. 將集塵盒翻轉，扳開兩個扣件，打開集塵盒蓋。（見下圖）



4. 打開過濾網層支架，露出過濾網。（見下圖）

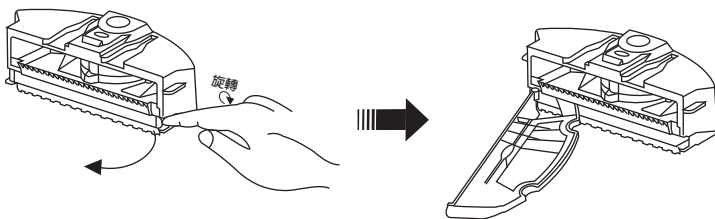

5. 更換過濾網時，用手壓支架轉半圈，使過濾網脫離支架扣，即可換上新過濾網。（見下圖）

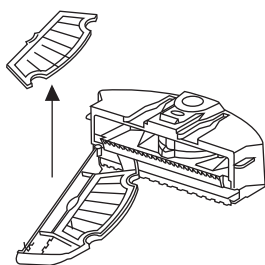

清潔和保養

• 集塵盒的清潔

1. 首先倒掉灰塵，然後拿清潔刷刷乾淨。（見下圖1）
2. 彈出集塵盒，然後拿清潔刷把出風口與進風口刷乾淨。（見圖2、圖3）
3. 集塵盒禁止用水清洗。



圖1



圖2

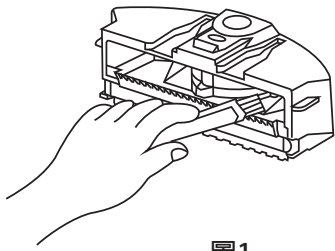

圖3

4. 彈出集塵盒，取出過濾網，集塵盒及掃地機可以用水清洗。（見圖4）
5. 過濾網可以用吹風機吹乾淨或用清潔刷刷乾淨。（見圖5、圖6）
6. 清潔完成後，按拆裝前的逆順序牢固安裝即可。

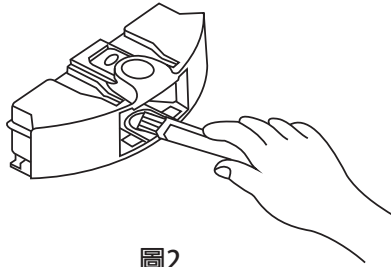

圖4

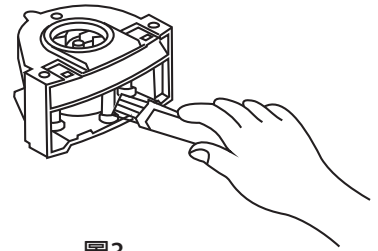

圖5

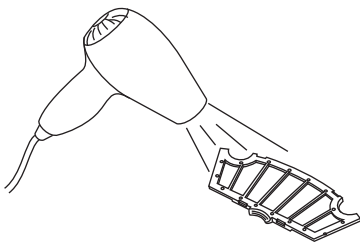

圖6

清潔和保養

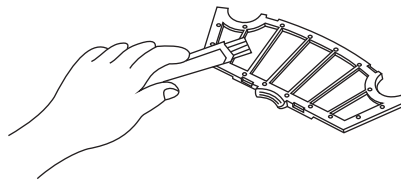
中掃毛刷與拍打器的裝卸與清潔

• 中掃毛刷與拍打器的裝卸

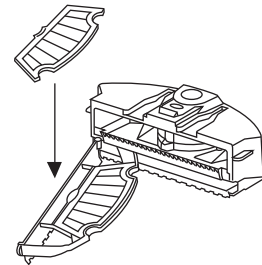
1. 用拇指扣住開關後提起，開關打開。（見下圖1、圖2）
2. 將中掃毛刷與拍打器取出。（見圖3）
3. 安裝時，將中掃毛刷與拍打器對準安裝孔，然後再合上壓板蓋即可。



圖1



圖2

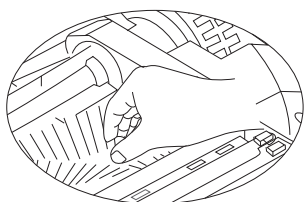

圖3

• 邊掃毛刷的裝卸

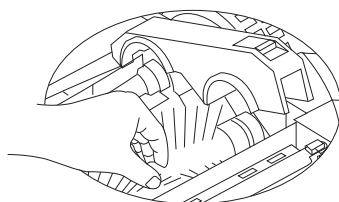
1. 更換邊掃毛刷時用右手緊握邊掃的毛，左手壓住邊掃周邊用力拔出即可。
2. 將包裝盒內的邊掃毛刷取出，如下圖所示的位置對應好方向壓下去即可。

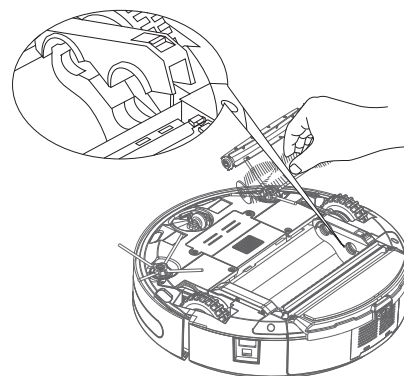
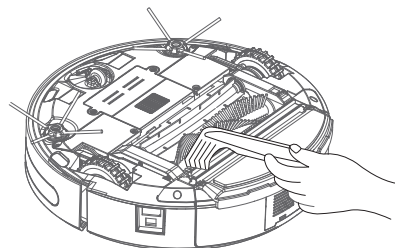
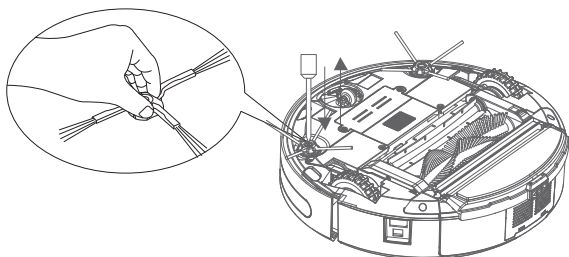

• 中掃、拍打器、吸塵口的清潔

1. 定期清除中掃上的毛髮或大的塵埃，中掃上捲入的纏繞物，清理時可用剪刀把纏繞物清理乾淨，提高清潔性能。
2. 清潔時可參照《中掃毛刷和拍打器的裝卸與清潔》操作。

清潔和保養

• 前輪的裝卸與清潔

1. 用手指或相應工具將前輪拔出，進行清潔。（見下圖）
2. 安裝時，將前輪對準安裝位，用力按下即可。

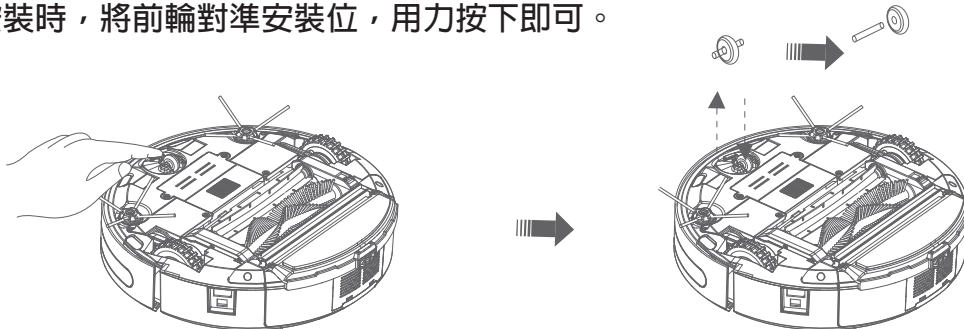

• 感應器與紅外的清潔

1. 用棉花棒或柔軟的布清潔感應器與紅外線透明窗。
2. 防碰撞感應器位於智慧掃地機前面，與紅外線透明窗位於智慧掃地機底部。（如下圖）
3. 為了使智慧掃地機工作更靈敏，請保持透明窗的清潔。

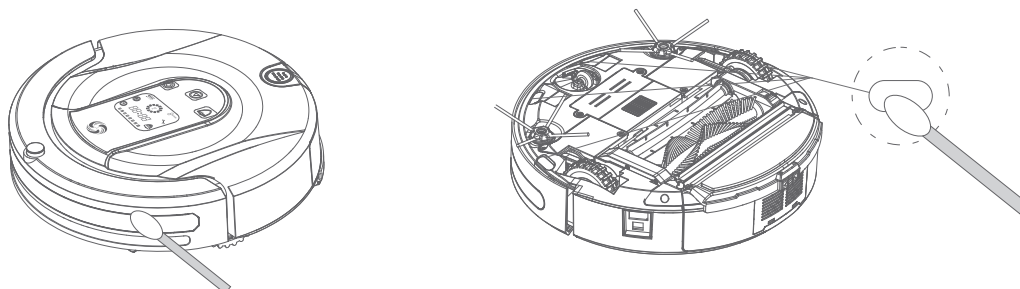

• 電池的更換

主機電池的更換

1. 更換主機電池用螺絲起子鬆開螺絲，打開電池安裝儀板，取出電池。
2. 電池安裝時必須對準正負極，以免正負極對位錯誤而造成智慧掃地機損壞。
3. 在長時間不使用的情況下，為了延長電池的使用壽命，放置前，請將電池充滿電，再次使用時，需充電8小時，才能達到電池的最佳使用狀態。
4. 必須使用廠家的原裝電池進行更換，否則可能導致損壞或發生意外。

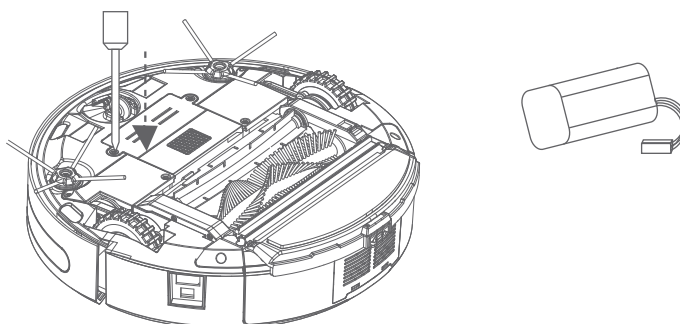

虛擬牆使用方法與功能狀態(選購配件)

• 虛擬牆電池更換

1. 拔開虛擬牆底蓋，打開電池底蓋。（見圖1）
2. 電池安裝時必須對準正負極，以免因正負極對位錯誤而造成遙控器的損壞。（見圖2）
3. 長時間不用時，請將電池取出來。

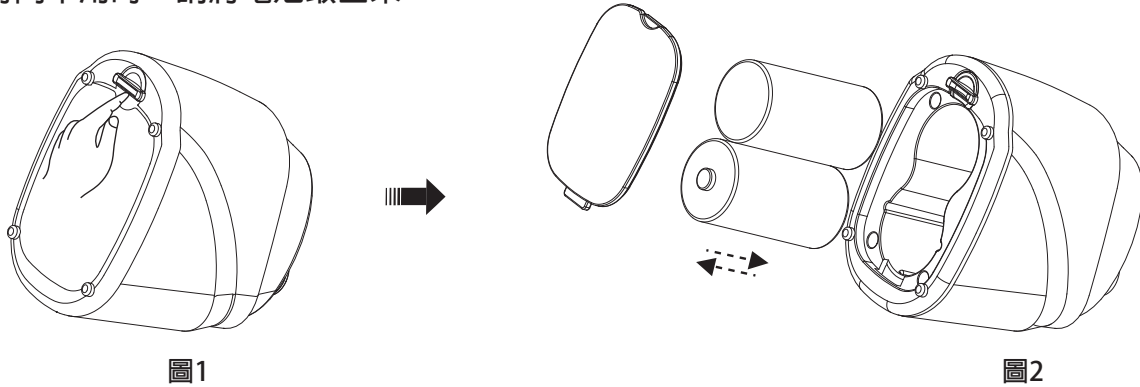

• 遙控器電池更換

1. 用手指打開電池蓋，露出電池盒，即可更換電池。（見圖1）
2. 電池安裝時必須對準正負極，以免因正負極對位錯誤而造成遙控器的損壞。（見圖2）
3. 長時間不用時，請將電池取出來。

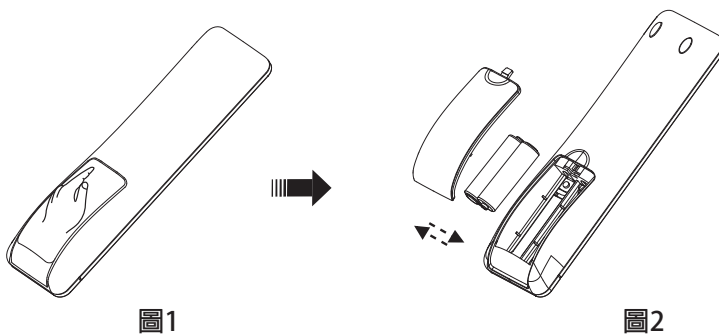

1. 廢棄主機時，必須將電池取出。
2. 在取出主機和虛擬牆的電池時，必須先關閉開關。
3. 勿將電池存放於45度以上高溫環境或置於水中。
4. 勿對電池施加外力或從高處墜落。
5. 電池必須進行回收，安全的處置，嚴禁隨便丟棄，嚴禁投入火中，以防爆炸。
6. 如果發生電池露液，小心不要讓液體黏到皮膚或衣物，應當立即用乾布進行擦拭後送到回收或指定維修點，不可亂棄。
7. 主機禁止使用不可充電電池。

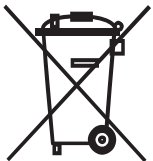

常見故障和處理方法

使用時可能出現的故障

故障代碼	故障原因	故障排除及解決方案
E001-E004	防摔落檢測系統故障	清除機器底部防摔落感應器透明窗的灰塵或遮擋物
E005-E006	碰撞檢測系統故障	檢查前撞是否被卡死，按壓前撞是否能正常回位
E007-E015 E027-E030	機器故障	請聯繫售後客服
E016	中掃故障	檢查中掃毛刷是否被毛髮、電線等異物纏繞
E017	風機系統故障	風機被卡死或故障風機損壞，請送公司維修
E018	電池電量嚴重不足	請直接使用電源電壓器重新為機器充電
E019-E020	左右輪故障	左右輪故障，請送公司維修
E022-E023	左右輪離地	檢查左右輪是否被抬起或離地
E031-E032	左右輪電流過大	檢查左右輪是否被毛髮等異物纏繞或卡死
E033	集塵盒未安裝接觸不良	確認集塵盒已安裝或重新安裝集塵盒



進口商：仕華國際有限公司

服務專線：0800-858-988

公司電話：(02)2747-8833

公司傳真：(02)2747-7171

客服信箱：service@sewa.com.tw

地址：105 台北市松山區塔悠路231號1樓

<http://www.sewa.com.tw>